

Roben

Pálené střešní
tašky a doplňky

STŘEŠNÍ TAŠKY





BERGAMO	A/B (mm)						
Sklon střechy	30°	35°	40°	45°	50°	55°	60°
HŘEBEN							
A	30	28	28	28	30	36	38
B	75	69	63	55	46	36	31

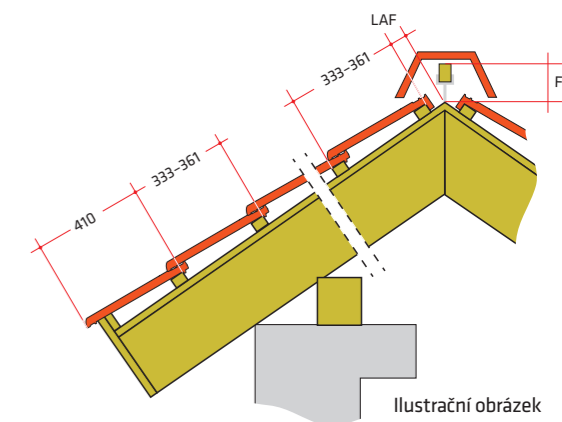

Dlaždice deskoty

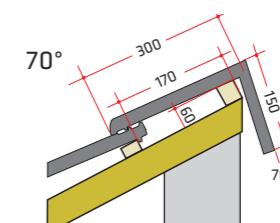
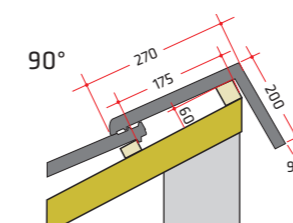

Barevnost povrchových úprav

Technické údaje*

Hmotnost / ks	cca 3,95 kg
Hmotnost / m ²	cca 48,5 kg
Celková délka	cca 43,6 cm
Celková šířka	cca 28,5 cm
Krycí délka	cca 33,3-36,1 cm
Střední krycí délka	cca 23,7 cm
Spotřeba ks / m ²	cca 11,8-12,8 ks
Bezpečný sklon	30° **
Množství / paleta (EUR)	240 ks
Hmotnost plné palety	cca 975 kg
Mrazuvzdornost	ano

Charakteristické znaky

- moderní vzhled
- atraktivní odstíny

* Uvedené hodnoty se mohou lišit v souladu s normou ČSN EN 1304. Laťování je nutné změřit z dodaných tašek na stavbu, dle návodu na etiketě v paletě.
 ** Tašky je možné položit i na nižší sklon než je výše uvedený bezpečný sklon střechy, ale s patřičným hydroizolačním opatřením DHV v souladu s Pravidly pro navrhování a provádění střeš, vydaných Cechem klempířů, pokrývačů a tesařů ČR, vydání z 2014, platnými normami a předpisy.

POZOR! Krytinu BERGAMO je nutné pokládat na vazbu dle požadavku českých předpisů a skladeb DHV. Opatření DHV je v každé zemi řízeno jinými pravidly a proto se může lišit v položení krytiny.

BERGAMO / Antracitová engoba

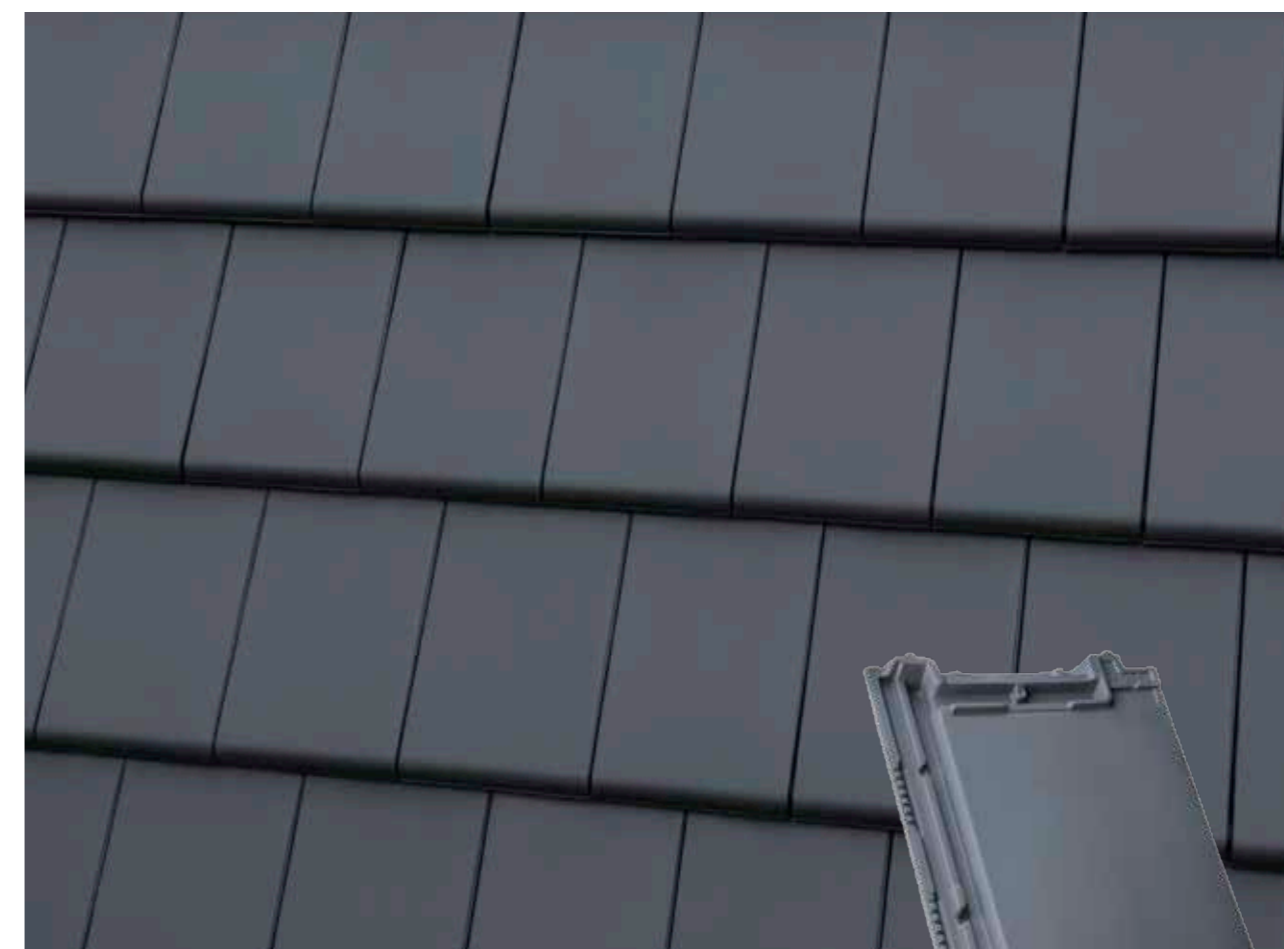

Pultové keramické tašky jsou dostupné na objednávku.

KATALOG VÝROBKŮ. PÁLENÉ STŘEŠNÍ TAŠKY A DOPLŇKY.



Plochý povrch střechy

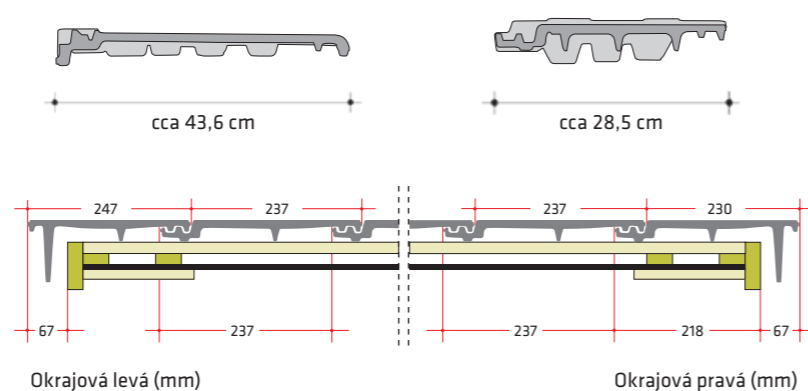

Okrajová levá (mm)

Okrajová pravá (mm)



Větrací taška
- průřez větracího
otvoru 18 cm²



Taška okrajová
pravá



Taška
okrajová
levá



Ukončovací
taška levá
(bez okapnice)



1/2 taška



Přichytka tašek 4x6 (1/1)



Komplet pro odvětrání
kanalizace
DN 100

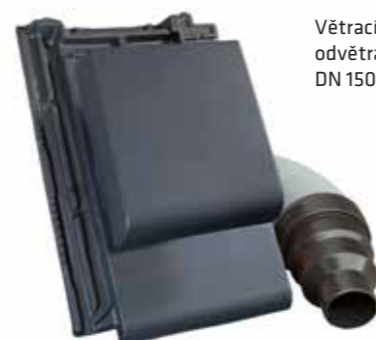

Větrací komplet pro
odvětrání prostor
DN 150



Ukončení
hřebenáče
- počáteční (spodní)



Ukončení
hřebenáče
- koncové
(horní)



Rozdělovací hřebenáč "Y"
univerzální



Taška prosvětlovací



Hřebenáč



Ukončovací
hřebenáč
nároží





Technické údaje*

Hmotnost 1 ks	cca 3,97 kg
Celková délka	cca 47,2 cm
Celková šířka	cca 29,0 cm
Krycí délka	cca 36,5–40,3 cm
Střední krycí délka	37,9 cm
Krycí šířka	24,5 cm
Potřeba ks na m ²	cca 10,1–11,2 ks
Hmotnost m ²	cca 40,1–44,5 kg
Bezpečný sklon	22° **
Množství/ europaleta	240 ks
Hmotnost plné palety	cca 983 kg

* Uvedené hodnoty se mohou lišit v souladu s normou ČSN EN 1304. Laťování je nutné změřit z dodaných tašek na stavbu, dle návodu na etiketě v paletě.
** Tašky je možné položit i na nižší sklon než je výše uvedený bezpečný sklon střechy, ale s patřičným hydroizolačním opatřením DHV v souladu s Pravidly pro navrhování a provádění střech, vydaných Cechem klempířů, pokrývačů a tesařů ČR, vydání z 2014, platnými normami a předpisy.

Charakteristické vlastnosti

- snadnější pokládka na novostavbách
- ideální pro rekonstrukce
- nižší vlna pro řešení detailu střechy
- trvanlivost vysokých estetických hodnot
- lehčí střecha z hlediska váhy i práce
- skryté zámky

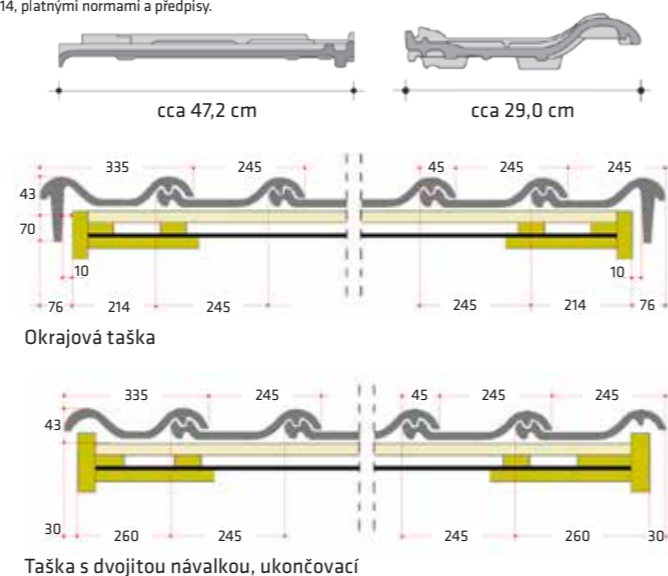

PIEMONT	A/B (mm)									
Sklon střechy	22°	25°	30°	35°	40°	45°	50°	55°	60°	
HŘEBEN										
A	70	70	65	60	55	55	55	50	50	
B	110	105	100	90	85	75	70	60	50	

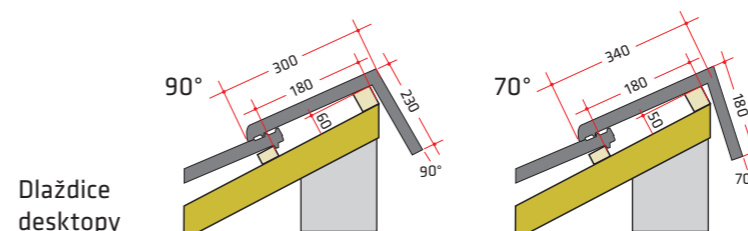

Řez střešním pláštěm.

Správný způsob skladby střešního pláště závisí na tvaru a lokalitě stavby, proto se řešení mohou různit od zde uvedených příkladů. Doporučujeme konzultovat střechu s kvalifikovaným pokrývačem nebo projektantem.

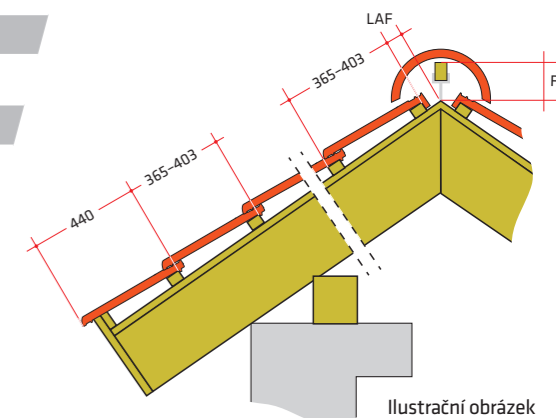

Barevná dostupnost střešních tašek



Grafitová glazura



Titan glazura



Tobago glazura



Hnědá engoba



Kaštanová glazura



Měděná engoba



Podzimní list, engoba



Antracitová engoba



PIEMONT
taška základní



taška okrajová levá
- krycí délka cca: 36,5–40,3 cm
- krycí šířka cca: 33,5 cm
- hmotnost 1 ks cca: 5,7 kg
Spotřeba cca 2,7–2,4 ks/bm
délky okrajové hrany.



taška okrajová pravá
- krycí délka cca: 36,5–40,3 cm
- krycí šířka cca: 24,5 cm
- hmotnost 1 ks cca: 5,3 kg
Spotřeba cca 2,7–2,4 ks/bm
délky okrajové hrany.



taška poloviční
- hmotnost 1 ks cca: 2,5 kg
- střední krycí šířka cca: 12,5 cm
Poloviční taška není vhodná do úžlabí! Taška v zámku nenavazuje na základní tašku! Zámek má jiný tvar. Používá se jen jako jedna řada tašek od okapu do hřebene, pro dosažení rozšíření krycí šíře střešní krytiny o krycí šířku poloviční tašky, což je cca 125 mm.



taška s dvojitou návalkou
- krycí délka cca: 36,5–40,3 cm
- krycí šířka cca: 33,5 cm
- hmotnost 1 ks cca: 4,7 kg
- používá se jako estetické zakončení levého okraje plochy střechy, namísto základních tašek u kterých by byl vidět zámek. Např. v místě kde střešní plocha navazuje na vyšší stěnu štitu vedlejšího domu.



větrací taška
- větrací průměr cca: 23 cm²
- hmotnost 1 ks cca: 4,5 kg
Obvykle se větrací tašky pokládají do 2 řady pod hřebenem. Součástí tašky je mřížka do otvoru proti škůdcům.



taška pultová
hmotnost cca 3,3 kg
dostupná pro úhel 70° nebo 90°
Při použití pultové tašky je třeba přizpůsobit laťování na cca 180 mm. Tašky pultové – základní, okrajové levé a pravé k dostání na objednávku.

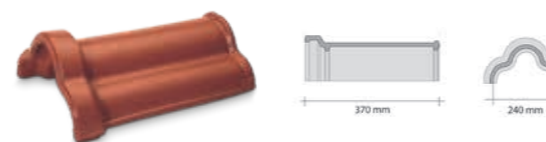

hřebenáč drážkový s přichytkou
- potřeba na 1 bm cca: 3,0 ks/bm
- hmotnost 1 ks cca: 3,6 kg/ks
- krycí šířka cca: 20,5 cm



ukončovací hřebenáč nárožní „kapka“
hmotnost 1 ks cca: 3,4 kg

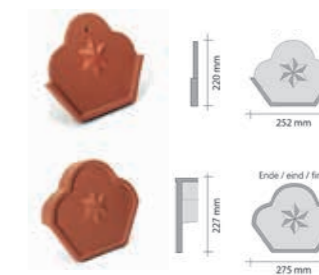

ukončení hřebene
- počáteční (spodní) a koncové (horní)
- hmotnost 1 ks cca: 1,0/1,4 kg

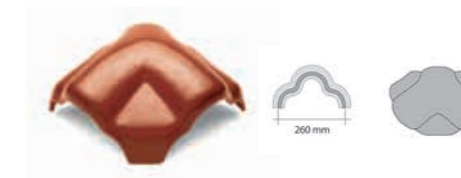

rozbočovací hřebenáč univerzální Y, univerzální, dostupný je i ve tvaru X nebo T
- hmotnost 1 ks cca: 4,8 kg



komplet pro odvětrání kanalizace: prostupová taška, nástavec, flexi hadice
- díky rotační trubce se dokonale přizpůsobí sklonu střechy
- optimální sklon střechy
- hmotnost tašky: 4,1 kg
- hmotnost hadice cca: 3,0 kg
- celková hmotnost 1 ks cca: 7,1 kg
- vnitřní průměr otvoru Ø cca: 100 mm



odvětrávací komplet DN 150
(průchodka s nástavcem je v kuse)
Pro odvětrání prostor
Vnitřní průměr otvoru cca 150 mm

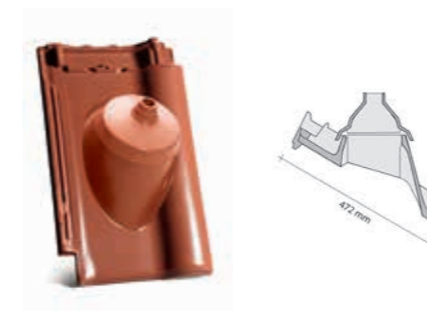

anténní komplet: prostupová taška s pryžovým nástavcem
- hmotnost tašky cca: 4,1 kg
- pryžový nástavec cca: 0,1 kg
- hmotnost 1 ks cca: 4,2 kg

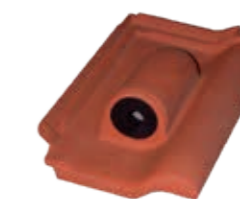

solární komplet
- v kompletu dodávány 2 ks

PIEMONT / Grafitová glazura

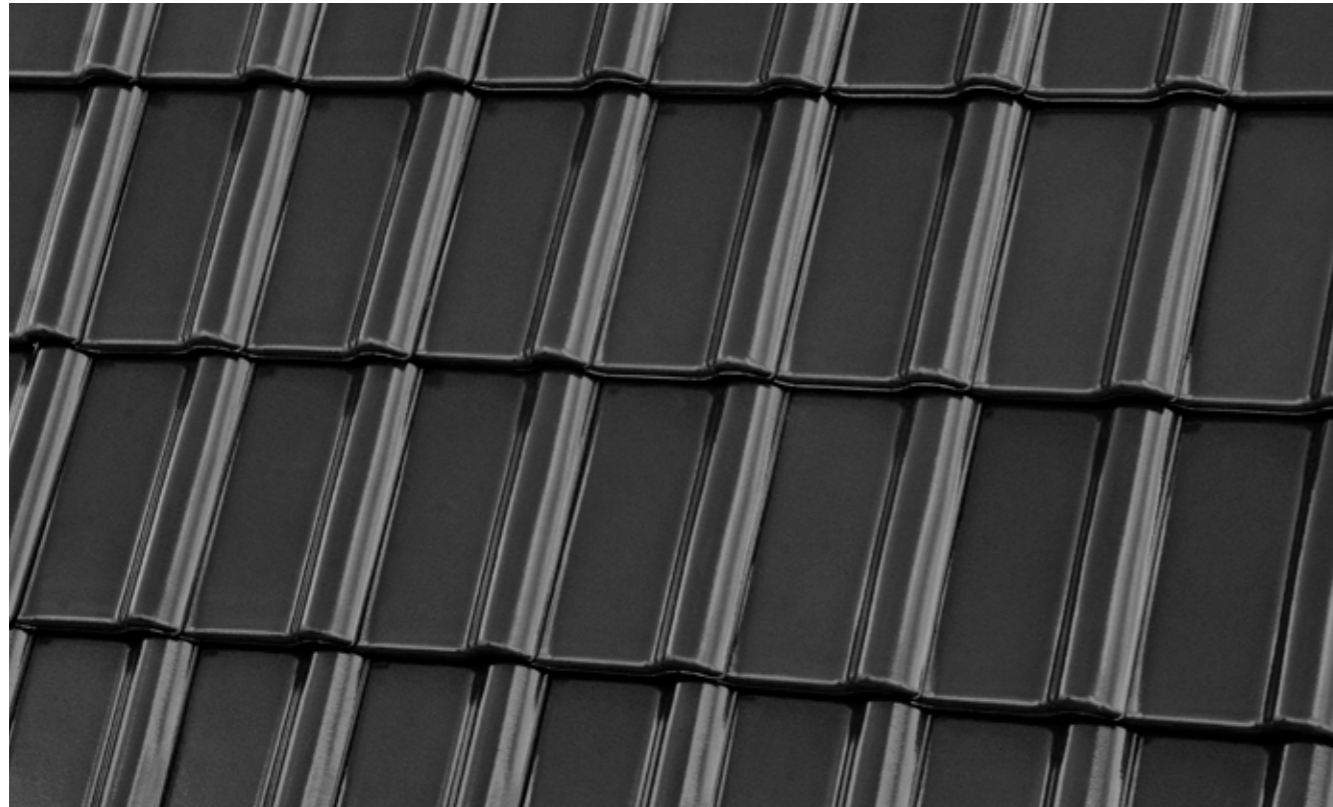

PIEMONT / Tobago glazura

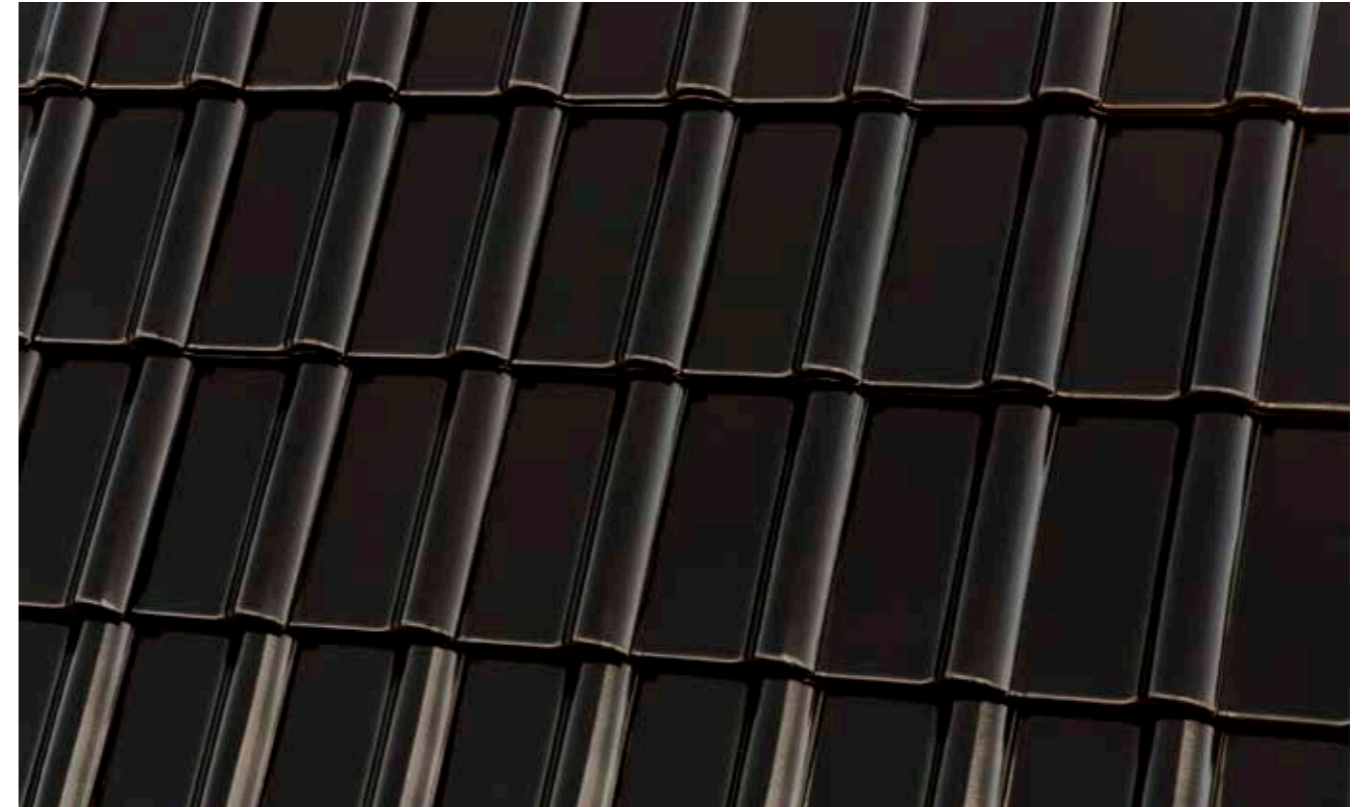

PIEMONT / Titan glazura



PIEMONT / Hnědá engoba

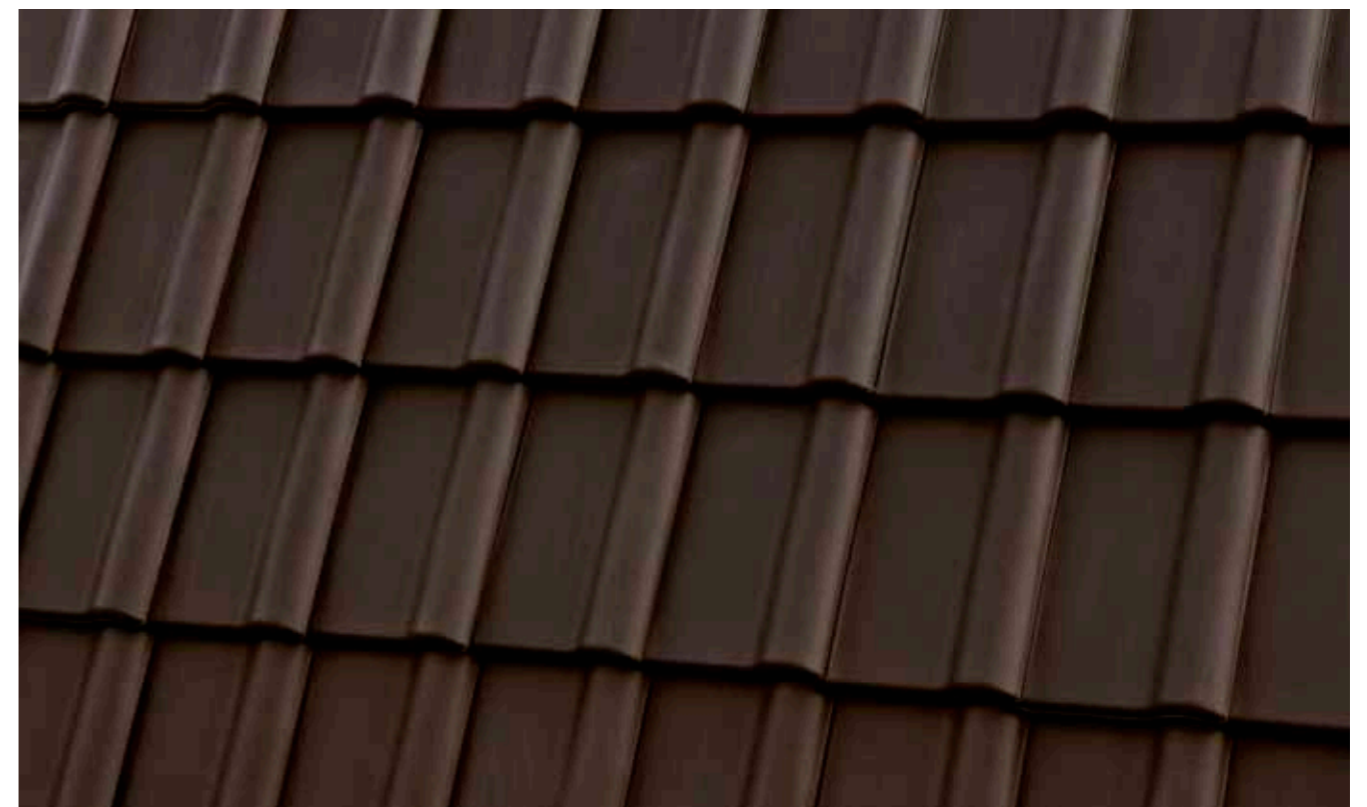

PIEMONT / Kaštanová glazura



PIEMONT / Podzimní list, engoba



PIEMONT / Měděná engoba



PIEMONT / Antracitová engoba





MONZAplus	A/B (mm)									
Sklon střechy	22°	25°	30°	35°	40°	45°	50°	55°	60°	
HŘEBEN										
A	65	65	65	50	50	50	40	35	35	
B	110	105	100	90	85	80	80	70	65	

Dlaždice
desktopy

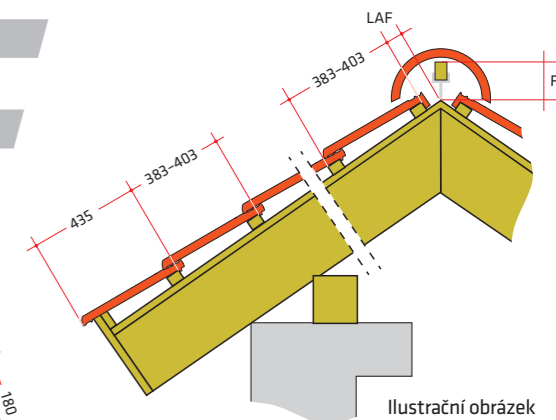
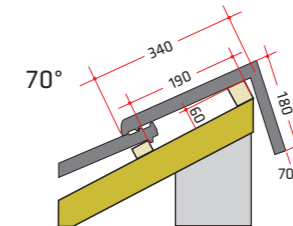
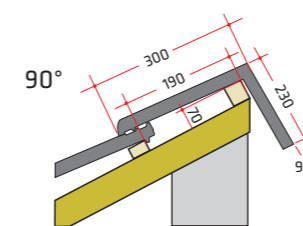

Ilustrační obrázek

Řez střešním pláštěm.

Správný způsob skladby střešního pláště závisí na tvaru a lokalitě stavby, proto se řešení mohou různit od zde uvedených příkladů. Doporučujeme konzultovat střechu s kvalifikovaným pokrývačem nebo projektantem.

Barevná dostupnost střešních tašek

Technické údaje*

Hmotnost 1 ks	cca 4,07 kg
Celková délka	cca 46,4 cm
Celková šířka	cca 30,4 cm
Krycí délka	cca 38,3–40,3 cm
Střední krycí délka	cca 39,3 cm
Střední krycí šířka	cca 26,3 cm
Potřeba ks na m ²	cca 9,4–9,9 ks
Bezpečný sklon	22° **
Množství/ europaleta	240 ks
Hmotnost plné palety	cca 1007 kg

* Uvedené hodnoty se mohou lišit v souladu s normou ČSN EN 1304. Latování je nutné změřit z dodaných tašek na stavbu, dle návodu na etiketě v paletě.
** Tašky je možné položit i na nižší sklon než je výše uvedený bezpečný sklon střechy, ale s patřičným hydroizolačním opatřením DHV v souladu s Pravidly pro navrhování a provádění střech, vydaných Čechem klempířů, pokrývačů a tesařů ČR, vydání z 2014, platnými normami a předpisy.

Charakteristické vlastnosti

- velký formát, vysoká vlna
- méně kusů na m²
- stačí pouze 9,5 ks!
- rychlá montáž
- lehčí střecha
- atraktivní cena



▲ **Dodatečné zoubky umístěné na boku tašky, zaručují trvalejší a stabilnější přichycení tašky k latím.**

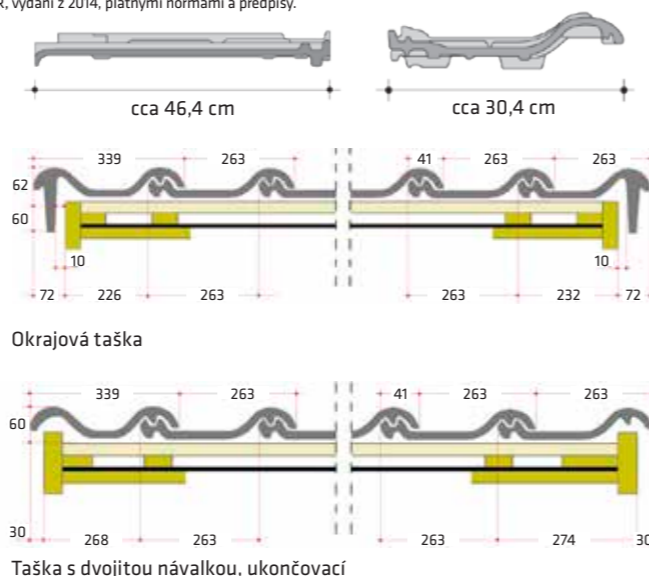

Grafitová glazura



Antracitová engoba (mat)



Tobago glazura



Maduro glazura



Trentino glazura



Měděná engoba



Kaštanová glazura

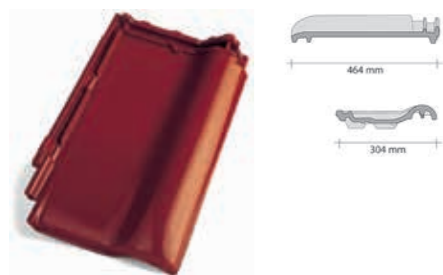

MONZAplus
taška základní



taška okrajová levá
- krycí délka cca: 38,3-40,3 cm
- krycí šířka cca: 33,9 cm
- hmotnost 1 ks cca: 6,4 kg
- spotřeba cca 2,5-2,6 ks/ bm



taška okrajová pravá
- krycí délka cca: 38,3-40,3 cm
- krycí šířka cca: 26,3 cm
- hmotnost 1 ks cca: 5,6 kg
- spotřeba cca 2,5-2,6 ks/ bm

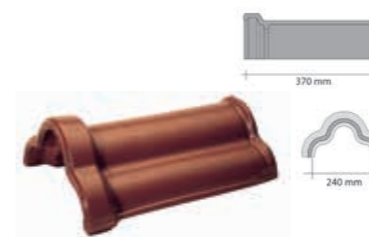

hřebenač drážkový s příchtykou
- potřeba na 1 bm 3,0 ks/bm
- hmotnost 1 ks cca: 3,6 kg/ks
- krycí šířka cca: 20,5 cm

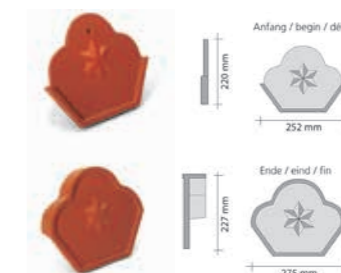

ukončení hřebenače
- počáteční (spodní) a koncové (horní)
- hmotnost 1 ks cca: 1,0/1,4 kg



taška poloviční
- hmotnost 1 ks cca: 2,8 kg
- střední krycí šířka cca: 172 mm

Poloviční taška není vhodná do úžlabí a ani na nároží! Taška v zámku nenavazuje na základní tašku! Zámek má jiný tvar. Používá se jen jako jedna řada tašek od okapu do hřebene, pro dosažení rozšíření krycí šíře střešní krytiny o krycí šířku poloviční tašky, což je cca 17,2 cm.



taška s dvojitou návalkou
- krycí délka cca: 38,3-40,3 cm
- krycí šířka cca: 33,9 cm
- hmotnost 1 ks cca: 3,5 kg
- používá se jako estetické zakončení levého okraje plochy střechy, namísto základních tašek u kterých by byl vidět zámek. Např. v místě kde střešní plocha navazuje na vyšší stěnu štitu vedlejšího domu



Prosvětlovací taška



ukončovací hřebenač nárožní „kapka“
hmotnost 1 ks cca: 3,4 kg



rozbočovací hřebenač univerzální Y, dostupný je i ve tvaru X nebo T
- hmotnost 1 ks cca: 4,8 kg



komplet pro odvětrání kanalizace: prostupová taška, nástavec, flexi hadice
- díky rotační trubce se dokonale přizpůsobí sklonu střechy
- optimální sklon střechy 20° až 45°
- hmotnost tašky: 4,1 kg; cca. 4,3 kg
- hmotnost hadice cca: 3,0 kg
- celková hmotnost 1 ks cca: 7,3 kg
- vnitřní průměr otvoru Ø: ca. 100 mm



Odvětrávací komplet DN 150 (průchodka s nástavcem je v kuse)
Pro odvětrání prostor
Vnitřní průměr otvoru cca 150 mm

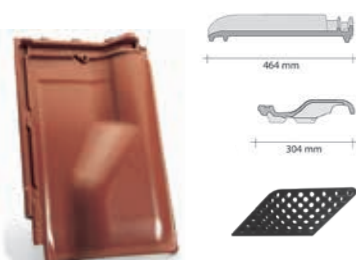

větrací taška
- větrací průměr cca: 23 cm²
- hmotnost 1 ks cca: 3,9 kg
Součástí tašky je mřížka do otvoru proti škůdcům.



pultová taška s úhlem 70° nebo 90°. Krycí délka uvedena v technických kartách.
- hmotnost 1 ks cca: 3,5 kg / celková délka cca: 210 mm

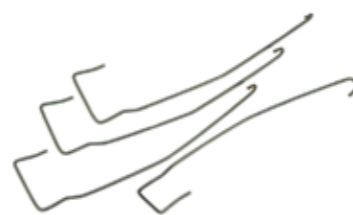

Příchtyka tašek 4x6 (1/1)

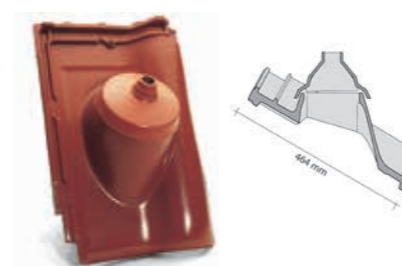

anténní komplet: prostupová taška s pryžovým nástavcem
- hmotnost tašky cca: 4,3 kg
- pryžový nástavec cca: 0,1 kg
- hmotnost 1 ks cca: 4,4 kg



solární komplet
- pro variabilní průměr trubky
- hmotnost 1 ks cca: 4,2 kg

MONZAPLUS / Grafitová glazura



MONZAPLUS / Tobago glazura



MONZAPLUS / Antracitová engoba



MONZAPLUS / Maduro glazura



MONZAPLUS / Trentino glazura

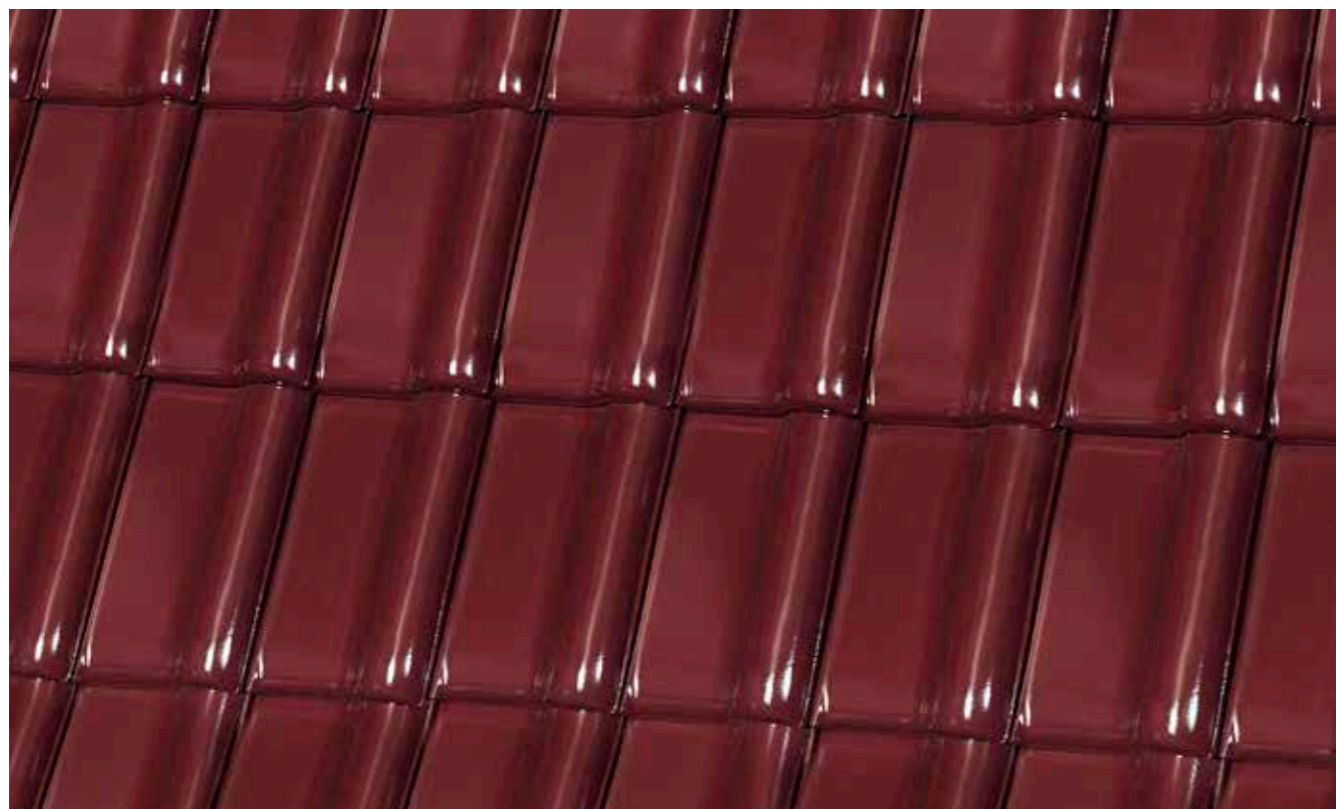

MONZAPLUS / Kaštanová glazura



MONZAPLUS / Měděná engoba



Okrasné prvky

Všechny okrasné doplňky jsou dodávány bez hřebenáče!



Röben **Kocour I.**
na hřebenáč, v. 53 cm



Röben **Sova I.**
na hřebenáč, v. 51 cm



Röben **Kohout I.**
na hřebenáč, v. 47 cm



Röben **Špice II.**
na hřebenáč, v. 62 cm



Röben ukončení hřeb.
LEV - velký, v. 30 cm



Röben ukončení hřeb.
LEV - malý, v. 19 cm



Röben **Náměsíčník I.**
na hřebenáč, v. 51 cm
Bežně dostupný v
odstínech glazur a engob
tašek. S bílou košílkou je
jen na objednávku.



Röben **Delfín** na hřebenáč,
v. 30,5 cm



Röben **Čarodějnice**
na hřebenáč, v. 62 cm



Galerie



Výrobní závod



Výrobní závody Röben na výrobu střešních tašek a klinkerových pásků.



Röben

Röben je součástí rodinného koncernu vyrábějícího pálené stavební materiály již **více než 160 let**. Friské cihelny založené počátkem 19. století daly základ dnešní struktuře výrobních závodů Röben v celé Evropě a Americe. V roce 1995 byl otevřen největší a nejmodernější závod Röben v Evropě na výrobu pálené střešní krytiny.

Všechny závody jsou situovány v místech se zdrojem dokonalé jílové suroviny vhodné na výrobu keramických materiálů, klinkerových cihel, pásků a střešní krytiny. Přírodní čistá surovina, novátorská technologická řešení, dlouholeté zkušenosti a důraz na kontrolu procesů v průběhu výroby dávají základ nejvyšší kvality materiálů značky Röben.

Keramické materiály Röben dávají zdravé, příjemné a harmonické klima bydlení.

Stavební keramika Röben. Ideální na pokládku

Proč si vybrat pálenou střešní krytinu Röben

Na oblíbenost značky a kvalitu materiálu poukazují více jak sta tisíce realizovaných střech značky Röben v Evropě v průběhu několika posledních let. V České republice jsou to již tisíce domů pokrytých pálenou střešní krytinou.

Firma Röben klade důraz na pečlivou nadstandardní kontrolu kvality. Dbá na kvalitu od samotné primární přípravy suroviny až po finální výpal v peci. Před výpalem a také po výpalu je každá taška skenovaná a následně jsou počítačově vyhodnocovány a porovnávány její parametry, jako je rovinatost, dokonalost povrchu lícové, pohledové části, konstrukční vady apod. Pokud nevyhovuje je z linky odstraněna. Střecha je jedním z nejvíce namáhaných částí domu klimatickými podmínkami. Proto je třeba dbát na pečlivý výběr vhodné krytiny a to takové, která bude po dlouhá léta zachovávat co nejvíce stejné vlastnosti jako když byla nová a její trvanlivost bude odpovídat nemalé částce do ní investované.

Pálená krytina je celokeramická. Jako přírodní, pocitově teplý materiál vytváří v domě příjemné klima. Je odolná, pomalu přijímá teplo a pomalu je také odevzdává. Stejně tak vzdušnou vlhkost. Je tvarově stálá, odolná teplotním šokům. Podstatná je pro investora i ta vlastnost že, tlumí hluk z okolí a při dešti není hlučná, což ocení hlavně obyvatelé podkroví domu.

Jedna z nejdůležitějších hodnot keramiky je přínos v dlouholeté životnosti a v dlouhodobém zachování barevnosti střechy u tašek s povrchovými úpravami.

Firma Röben vlastní certifikát „**Pravá pálená taška**“ vydaný v EU certifikovanou zkušebnou v Drážďanech, který osvědčuje, že vlastnosti pálené tašky a výroba splňují parametry normy ČSN EN 1304.



Důležité vlastnosti pálené krytiny Röben:

- **mrazuvzdornost** ověřená zkušební metodou na 150 zmrazovacích cyklů dle ČSN EN 1304
- **dlouhodobá stálobarevnost** – tašky s povrchovými úpravami nepodléhají rychlému vyblednutí, jsou odolné vůči UV záření, kyselým deštům či ptačímu trusu
- **celokeramický výrobek** – engoby i glazury jsou keramika a mají její vlastnosti, tašky jsou prodyšné, optimálně přijímají a odevzdávají vlhkost či teplo
- **samočistící efekt** – hladkost a homogenní povrch tašek Röben s engobami a glazurami eliminují usazování nečistot
- **otěruvzdornost** – velmi tvrdý povrch glazur a engob je odolný vůči poškrábání ostrými předměty, zledovatělému sněhu, sjíždějícímu ze střechy apod.
- **vysoká estetika** – hladký povrch, precizně provedené homogenní engoby a glazury v moderním i tradičním designu
- **minimální údržba a náklady na renovaci** – pálená krytina s povrchovou úpravou je téměř bezúdržbová, nevyžaduje po položení již žádnou konzervaci či nátěr. Zůstává stále pěkná po celou dobu své životnosti.

Garance

Záruka udělovaná firmou Röben nad zákonný rámec je 30-ti letá. Röben uděluje záruku dle znění v záručním listu. Záruka není vázána na použití originálních doplňků střešního systému Röben ani není podmíněna potvrzením realizačního listu zástupcem firmy Röben.

Střecha s krytinou Röben musí být položena v souladu s prováděcími předpisy CKPT a platnými normami ČR.



tel. ČR: 775 650 600
www.roben.com.cz
www.roeben.com